

Varenummer: 20908STM1215AC
Beskrivelse: E+G Gevindprop DIN 908-ST-M12x15-AC

Mål

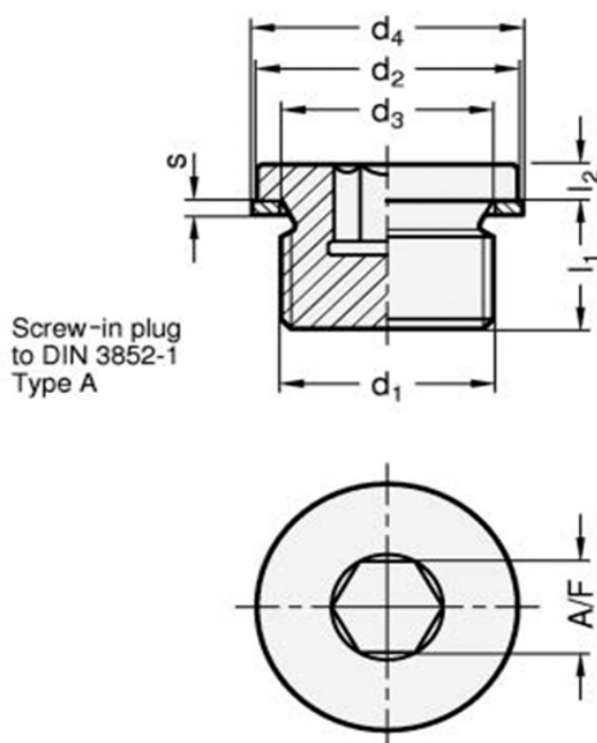

A/F = 6
d1 = M12x15
d2h14 = 17
d3 = 12.3
d4 = 16
l1 = 12
l2 = 3
s = 1.5

Vægt i (g) = 15